

Ersatzteilliste

ETI.-Nr.:

 811 165

Erstelldatum:

26.02.97

Benennung:

Antriebsachse mit Radbremse 2051
Version I

Datum letzter Änderung:

Änderungs-Zustand:

Pos.	Benennung	Zeichnungs- Nummer	Pos.	Benennung	Zeichnungs- Nummer	
2	Bowdenzug einhängbar	350	299 707	15	Splint 4x20 DIN 94	700 192
		530	299 708	16	Rückmatikhebel links	571 386
		770	299 709	17	Blattfeder	368 405
		890	299 710	18	Zugfeder	216 737 00 03
		1020	299 711	20	Nachstellschraube (nur mit Pos 21)	
		1130	299 712	21	Nachstellmutter kpl.	218 737 08
		1320	299 713	22	Druckbügel	368 361
		1430	299 714	23	Stopfen	373 245
		1620	299 715	24	Abdeckblech	238 261 00 02
		1790	299 716	25	Kegelrollenlager 30206	700 259
3	Einhängeöse	604 262	26	Hülse	603 822	
4	Bremsbacken	384 294	27	Wellendichtring 25x47x7	703 358	
5	Zugfeder	208 200 00 07	28	Sicherungsblech 28 DIN 462	702 688	
6	Spreizgelenkschloß		29	Nutmutter M28x1,5	702 806	
				31	Kappe	603 824
				33	Schale	371 387
7	Radschraube	Kegel M12x1,5	208 167 00 18	34	Kappe	371 389
		Kugel M12x1,5	208 167 00 20			
		Kugel M12x1,5 R13	372 138			
8	Bremstrommel kpl.	570 972				
9	O-Ring 28x1 N70B	589 434				
11	Wellendichtring AS 42x62x7	700 272				
12	Kegelrollenlager 320007X	700 261				
13	Lagerbolzen	368 651				
14	Druckfeder	208 880 00 03				

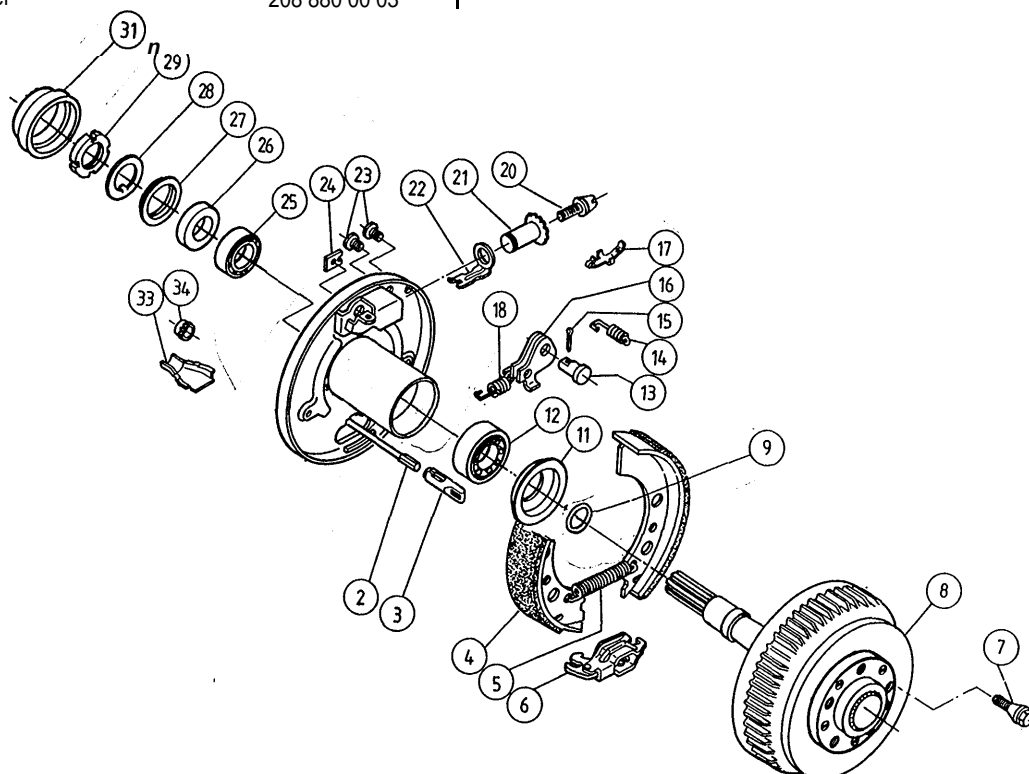

Ersatzteilliste

ETI.-Nr.:

 **811 166**

Erstelldatum:

26.02.97

Benennung:

**Antriebsachse mit Radbremse 2051
Version II**

Datum letzter Änderung:

Änderungs-Zustand:

Pos.	Benennung	Zeichnungs- Nummer	Pos.	Benennung	Zeichnungs- Nummer	
2	Bowdenzug einhängbar	350	299 707	16	Rückmatikhebel links	571 386
		530	299 708	17	Blattfeder	368 405
		770	299 709	18	Zugfeder	218 737 00 03
		890	299 710	19	Dichtscheibe	238 297 00 04
		1020	299 711	20	Nachstellschraube (nur mit Pos21)	
		1130	299 712	21	Nachstellmutter kpl.	218 737 08
		1320	299 713	22	Druckbügel	368 361
		1430	299 714	23	Stopfen	373 245
		1620	299 715	24	Abdeckblech	238 261 00 02
		1790	299 716	25	Kegelrollenlager 30206	700 259
3	Einhängeöse	604 262	26	Hülse	603 822	
4	Bremsbacken	384 294	27	Wellendichtring 25x47x7	703 358	
5	Zugfeder	208 200 00 07	28	Sicherungsblech 28 DIN 462	702 688	
6	Spreizgelenkschloß		29	Nutmutter M28x1,5	702 806	
				30	V-Seal TEVA 00250-N60B-AF	603 819
				31	Kappe	603 824
7	Radschraube Kegel M12x1,5	208 167 00 18	32	V-Seal TEVA 00250-N60B-AF	603 819	
		Kugel M12x1,5	208 167 00 20	33	Schale	371 387
		Kugel M12x1,5 R13	372 138	34	Kappe	371 389
8	Bremstrommel kpl.	614 615	35	Dichtscheibe	218 737 00 03	
9	O-Ring 28x1 N70B	589 434				
10	V-Seal TWVA 00700-V65B	603 820				
11	Wellendichtring AS 42x62x7	700 272				
12	Kegelrollenlager 32007X	700 261				
13	Lagerbolzen	368 651				
14	Druckfeder	208 880 00 03				
15	Splint 4x20 DIN 94	700 192				

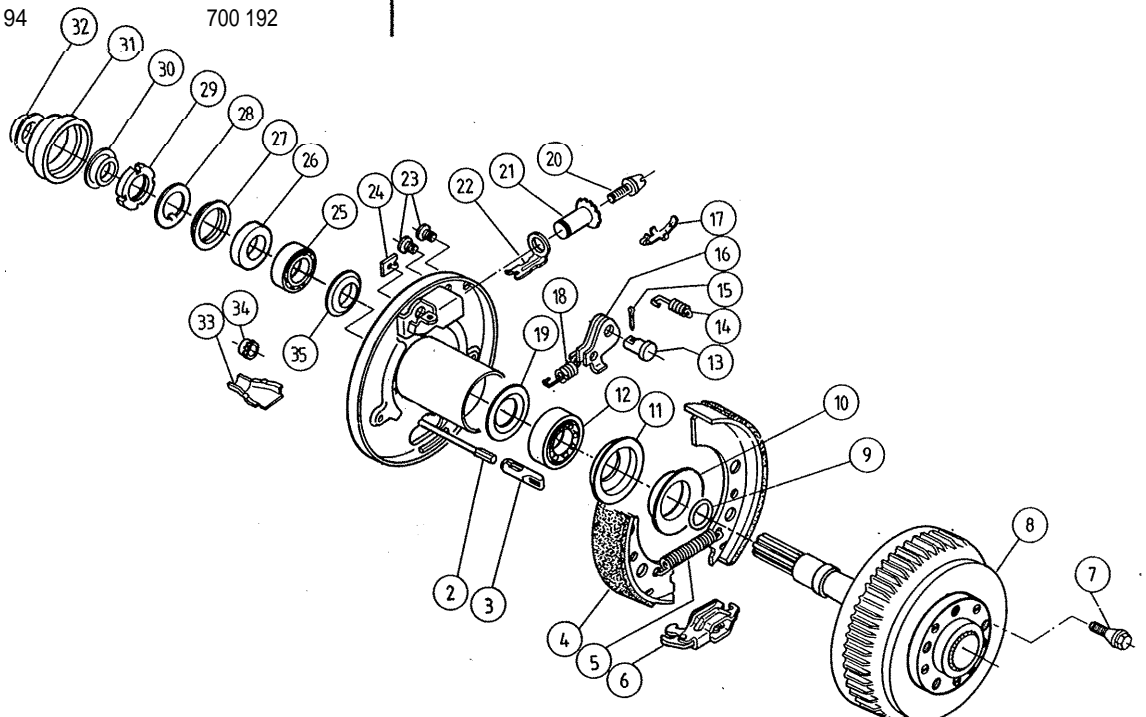

Ersatzteilliste

ETI.-Nr. :
Benennung:

 **811 167**
Antriebsachse mit Radbremse 2361
VersionI

Erstelldatum: 26.02.97
Datum letzter Änderung:
Änderungs-Zustand:

Pos.	Benennung	Zeichnungs- Nummer	Pos.	Benennung	Zeichnungs- Nummer	
2	Bowdenzug einhängbar	350	299 707	15	Splint 4x20 DIN 94	700 192
		530	299 708	16	Rückmatikhebel links	571 386
		770	299 709	17	Blattfeder	368 405
		890	299 710	18	Zugfeder	218 737 00 03
		1020	299 711	20	Nachstellschraube (nur mit Pos 21)	
		1130	299 712	21	Nachstellmutter kpl.	218 737 08
		1320	299 713	22	Druckbügel	368 361
		1430	299 714	23	Stopfen	373 245
		1620	299 715	24	Abdeckblech	238 261 00 02
		1790	299 716	25	Kegelrollenlager 30206	700 259
3	Einhängeöse	604 262	26	Hülse	603 822	
4	Bremsbacken	384 509	27	Wellendichtring 25x47x7	703 358	
5	Zugfeder	208 200 00 07	28	Sicherungsblech 28 DIN 462	702 688	
6	Spreizgelenkschloß	571 510	29	Nutmutter M28x1,5	702 806	
7	Radschraube	Kegel M12x1,5	208 167 00 18	31	Kappe	603 824
		Kugel M12x1,5	208 167 00 20	33	Schale	371 387
		Kugel M12x1,5 R13	372 138	34	Kappe	371 389
8	Bremstrommel kpl.	574 394				
9	O-Ring 28x1 N70B	589 434				
11	Wellendichtring AS 42x62x7	700 272				
12	Kegelrollenlager 32007X	700 261				
13	Lagerbolzen	368 651				
14	Druckfeder	208 880 00 03				

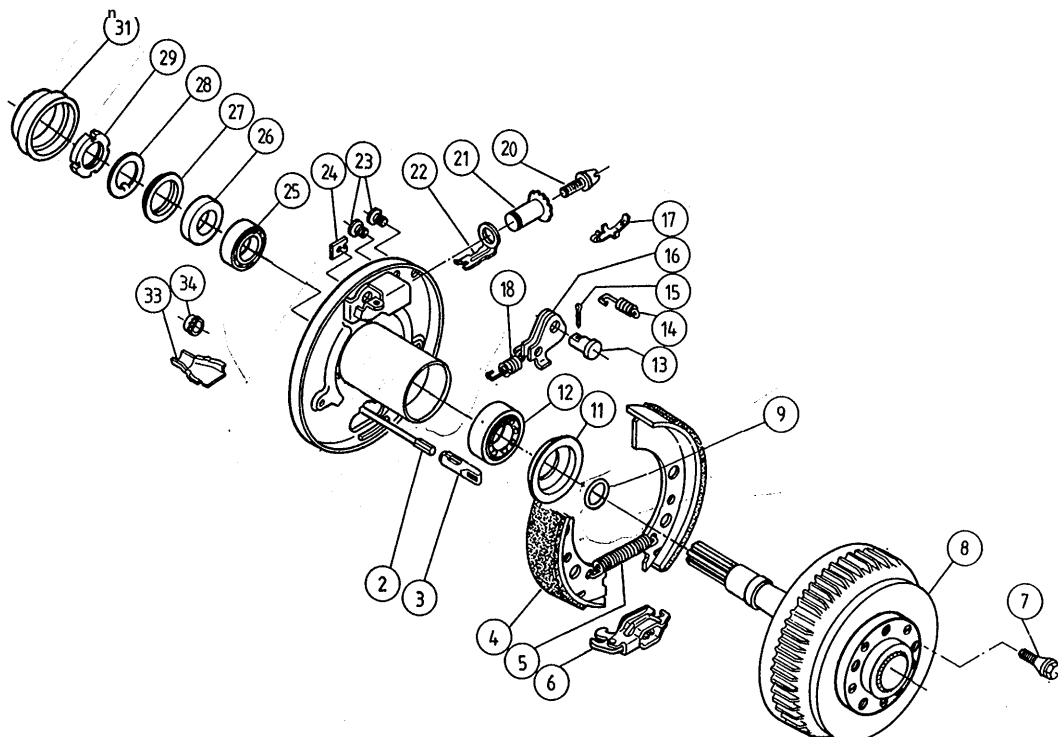

Ersatzteilliste

ALKO

Fahrzeugtechnik

ETI.-Nr.:

 811 168

Erstelldatum:
Datum letzter Änderung:
Änderungs-Zustand:

26.02.97

Benennung:

Antriebsachse mit Radbremse 2361
Version I

Pos.	Benennung	Zeichnungs- Nummer	Pos.	Benennung	Zeichnungs- Nummer
2	Bowdenzug einhängbar	350 299 707 530 299 708 770 299 709 890 299 710 1020 299 711 1130 299 712 1320 299 713 1430 299 714 1620 299 715 1790 299 716	15	Splint 4x20 DIN 94	700 192
3	Einhängeöse	604 262	16	Rückmatikhebel links	571 386
4	Bremsbacken	384 509	17	Blattfeder	368 405
5	Zugfeder	208 200 00 07	18	Zugfeder	218 737 00 03
6	Spreizgelenkschloß	571 510	20	Nachstellschraube (nur mit Pos 21)	
7	Radschraube	Kegel M12x1,5 208 167 00 18 Kugel M12x1,5 208 167 00 20 Kugel M12x1,5 R13 372 138	21	Nachstellmutter kpl.	218 737 08
8	Bremstrommel kpl.	610 378	22	Druckbügel	368 361
9	O-Ring 28x1 N70B	589 434	23	Stopfen	373 245
11	Weltendichtring AS 55x75x8	700 779	24	Abdeckblech	238 261 00 02
12	Kegelrollenlager 501349/310	701 230	25	Kegelrollenlager 32007X	701 261
13	Lagerbolzen	368 651	26	Hülse	589 408
14	Druckfeder	208 880 00 03	27	Wellendichtring 42x62x7	703 357
			28	Sicherungsblech 28 DIN 462	702 688
			29	Nutmutter M28x1,5	702 806
			31	Kappe	589 409
			33	Schale	371 387
			34	Kappe	371 389

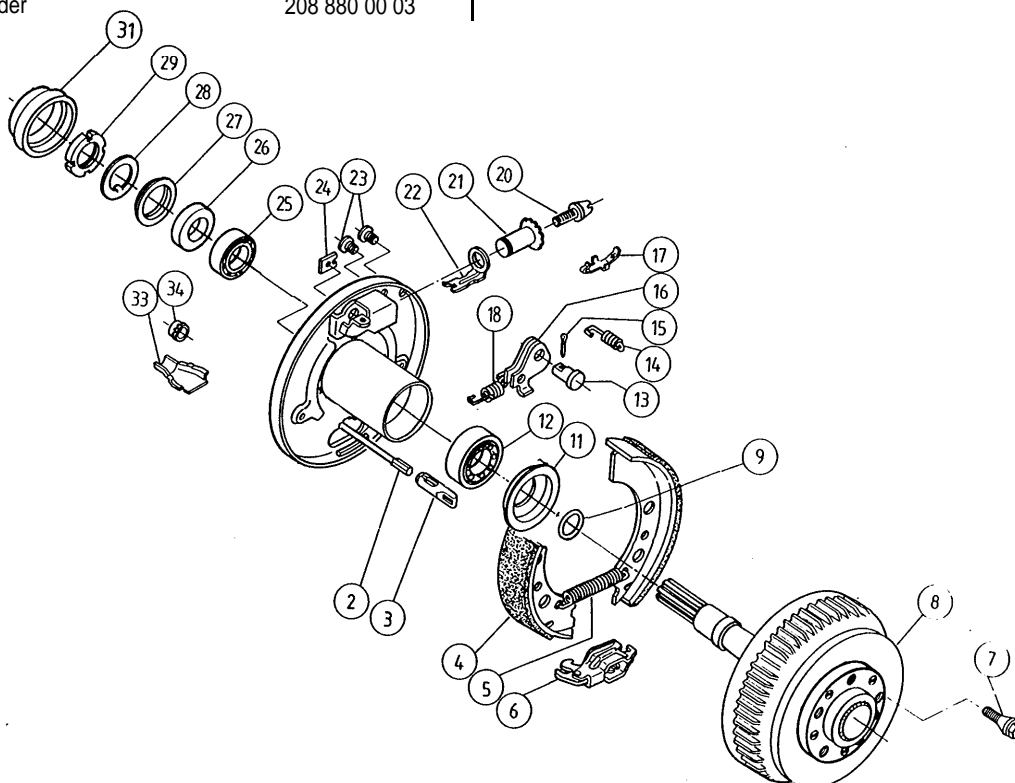

Ersatzteilliste

ETI.-Nr.:

 811 169

Erstelldatum:

26.02.97

Benennung:

Antriebsachse mit Radbremse 2361
Version II

Datum letzter Änderung:

Änderungs-Zustand:

Pos.	Benennung	Zeichnungs- Nummer	Pos.	Benennung	Zeichnungs- Nummer	
2	Bowdenzug einhängbar	350 530 770 890 1020 1130 1320 1430 1620 1790	299 707 299 708 299 709 299 710 299 711 299 712 299 713 299 714 299 715 299 716	16	Rückmatikhebel links	571 386
3	Einhängeöse	604 262		17	Blattfeder	368 405
4	Bremsbacken	384 509		18	Zugfeder	218 737 00 03
5	Zugfeder	208 200 00 07		19	Dichtscheibe	603 823
6	Spreizgelenkschloß	571 510		20	Nachstellschraube (nur mit Pos 21)	
7	Radschraube Kegel M12x1,5	208 167 00 18		21	Nachstellmutter kpl.	218 737 08
	Kugel M12x1,5	208 167 00 20		22	Druckbügel	368 361
	Kugel M12x1,5 R13	372 138		23	Stopfen	373 245
8	Bremstrommel kpl.	614 614		24	Abdeckblech	238 261 00 02
9	O-Ring 28x1 N70B	589 434		25	Kegelrollenlager 32007X	701 261
10	V-Seal TWVA 00800-V65B	603 821		26	Hülse	589 408
11	Wellendichtring AS 55x75x8	700 779		27	Wellendichtring 42x62x7	703 357
12	Kegelrollenlager 501349/310	701 230		28	Sicherungsblech 28 DIN 462	702 688
13	Lagerbolzen	368 651		29	Nutmutter M28x1,5	702 806
14	Druckfeder	208 880 00 03		30	V-Seal TEVA 00250-N60B AF	603 819
15	Splint 4x20 DIN 94	700 192		31	Kappe	603 824
				32	V-Seal TEVA 00250-N60B AF	603 819
				33	Schale	371 387
				34	Kappe	371 389
				36	Dichtscheibe	238 297 00 04

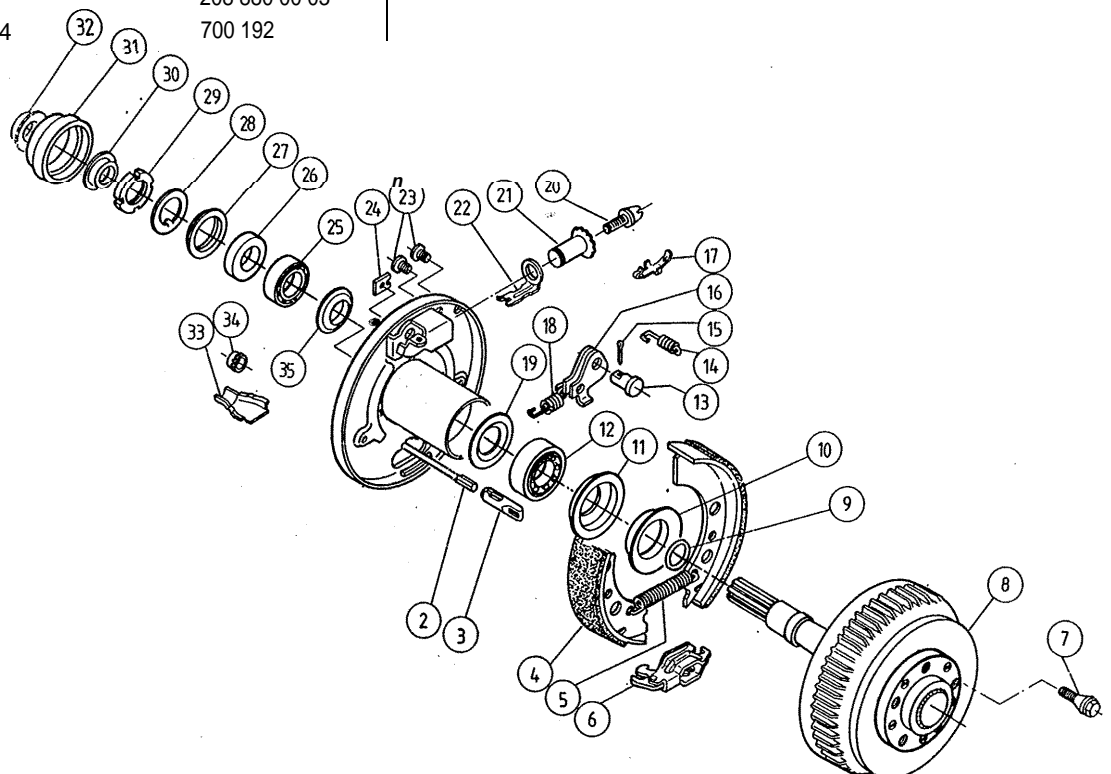

Ersatzteilliste

ETI.-Nr.:
Benennung:

 **811 253**
Antriebsachse mit Radbremse 2051
Version III

Erstelldatum: 15.07.98
Datum letzter Änderung:
Änderungs-Zustand:

Pos.	Benennung	Zeichnungs-Nurntner	Pos.	Benennung	Zeichnungs-Nummer
2	Bowdenzug einhängbar	350 299 707 530 299 708 770 299 709 890 299 710 1020 299 711 1130 299 712 1320 299 713 1430 299 714 1620 299 715 1790 299 716	18	Zugfeder	218 737 00 03
3	Einhängeöse	604 262	19	Dichtscheibe	238 297 00 04
4	Bremsbacken	384 294	20	Nachstellschraube (nur mit Pos 21)	
5	Zugfeder	208 200 00 07	21	Nachstellmutter kpl.	218 737 08
6	Spreizgelenkschloß	571 510	22	Druckbügel	368 361
8	Bremstrommel kpl.	606 040	23	Stopfen	373 245
9	O-Ring 28x1N70B	589 434	24	Abdeckblech	238 261 00 02
10	V-Seal TWVA 00700-V65B	603 820	25	Kegelrollenlager 32007X	700 261
11	Wellendichtring AS 42x62x7	700 272	26	Hülse	1311327
12	Kegelrollenlager 32007X	700 261	27	Wellendichtring 42x62x7	703 357
13	Lagerbolzen	368 651	28	Sicherungsblech 28 DIN 462	702 688
14	Druckfeder	208 880 00 03	29	Nutmutter M28x1,5	702 806
15	Splint 4x20 DIN 94	700 192	30	V-Seal TEVA 00250-N60B-AF	603 819
16	Rückmatikhebel links	571 386	31	Kappe	603 824
17	Blattfeder	368 405	32	V-Seal TEVA 00250-N60B-AF	603 819
			33	Schale	371 387
			34	Kappe	1311330
			35	Dichtscheibe	238 297 00 04
			36	Antriebswelle	1311332
			37	Senkschraube M6x20	703 619

